

AVANTAGES DU PRODUIT

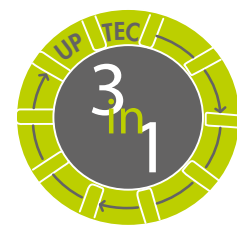

Système innovant 3 en 1, réalisation de hauteurs différentes avec un seul produit



Le système est certifié EPD et respecte les critères pour la réduction de l'impact environnemental

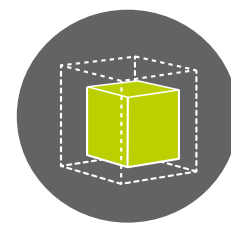

Réduction substantielle de l'espace dans l'entrepôt gestion facile sur place en chantier

HAUTEUR RÉGLABLE

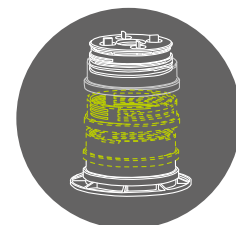

Ajoutez ou enlevez l'anneau SUPAR pour augmenter ou diminuer la hauteur du plot

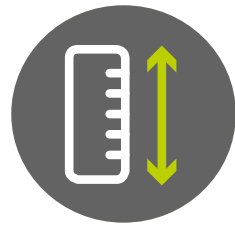

Produit réglable en hauteur

TÊTE FIXE OU AUTONIVELANTE



Tête autonivelante pour atteindre une pente de 5%

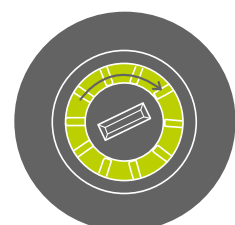

Mécanisme simple pour le passage d'une tête fixe à une tête autonivelante

AVANTAGES DES TÊTES



Ailettes interchangeables pour installations standard ou sur solives en bois ou en aluminium



Têtes équipées de caoutchouc anti-bruit

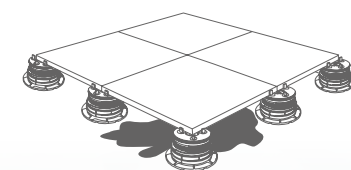

Drainage rapide de l'eau

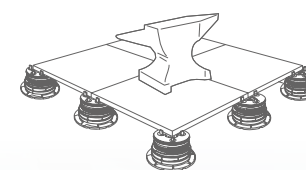

Forte résistance



positive profile

Profilitec S.p.A.

Via Scotte, 3
36033 Isola Vicentina
(Vicenza) Italy



profilitec@profilitec.com



+39 0444 268311

Profilitec Corp.

472 Meeting Street
Suite C - #301
Charleston, SC 29403, USA

customerservice@profilitec.com

Toll free number: 855 290 9591

www.profilitec.com



8 014055 123654

January 2023_ Profilitec reserves the right to change or revise without notice any information given in this publication



up+tec®

FR



up+tec 3in1 est une série de plots réglables universels pour la réalisation de planchers surélevés pour l'extérieur. 3 articles (SUPAL, SUPAS et SUPAR) dans un seul système. Aux 3 articles on ajoute 3 accessoires (SUPA2, SUPA4 et SUPAW) pour des installations standards avec joints de 2 mm (3/32") et 4 mm (5/32"), pour lambourdes en bois ou en aluminium.



SUPAS
Plot standard



SUPAR
Anneau pour plot



SUPAL
Plot minimum

up+tec - 3 OPTIONS

SUPA2



Ailette - 2 mm - 3/32"

SUPA4



Ailette - 4 mm - 5/32"

SUPAW



Tête pour solive en bois

AVANTAGES DES PLANCHERS SURÉLEVÉS

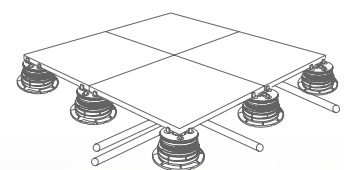

Excellent pour cacher des tuyaux et des équipements

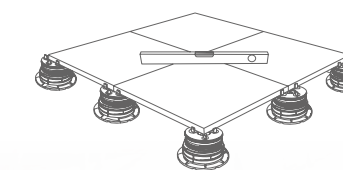

Un dallage toujours plat et facilement accessible

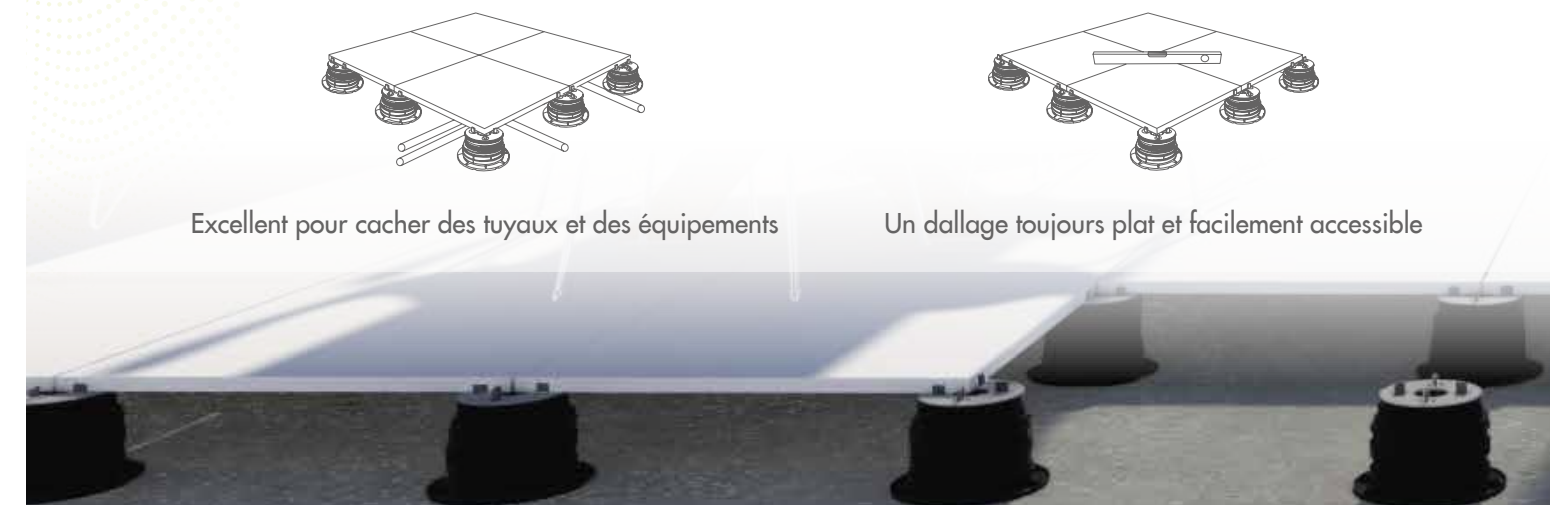

up+tec - Installation

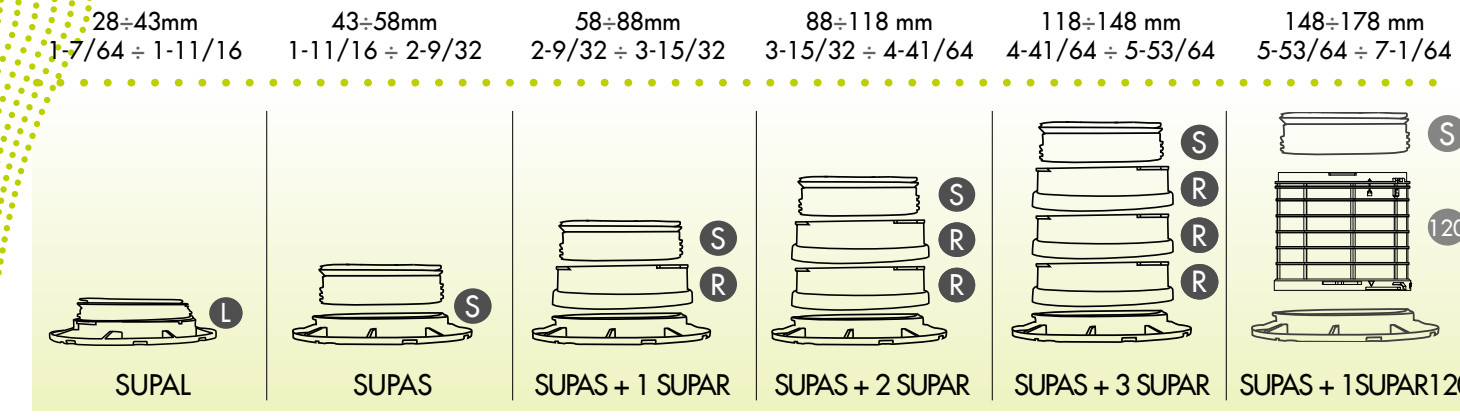

SUPAL (plot minimum), SUPAS (plot standard), SUPAR (anneau pour plot)

up+tec ASSEMBLÉE (Exemple SUPAS + 1 SUPAR)



up+tec APPLICATION TÊTE



CLÉ DE REGLAGE À 3 FONCTIONS



Pour plus d'informations sur Uptec, visitez notre site web www.profilec.com ou contactez le service client.

up+tec - Joist system components

SUPAANG240

Aluminium traverses

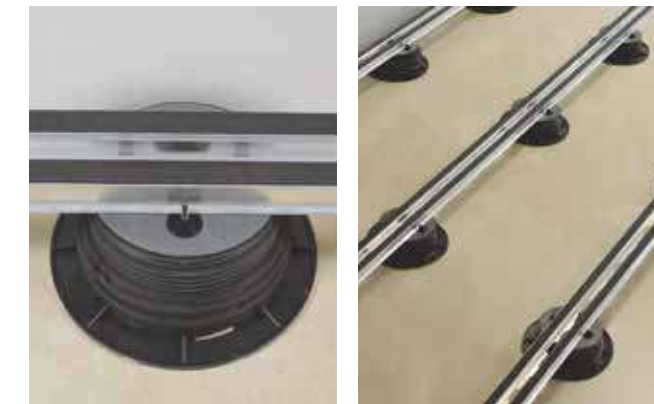

SUPCLIPG

Clips latéraux et centraux à utiliser avec les planchers pont de bateau et en combinaison avec SUPAANG240



SUPACLPT

Entretoise périphérique pour fixer les carreaux



SUPDG

Cale d'écartement entre carreaux à utiliser avec SUPAANG240



SUPAJG

Jonction pour la lambourde



up+tec - System components

BSJ

Profil d'arrêt pour carreaux de 2 cm (3/4")



Finitions standard:

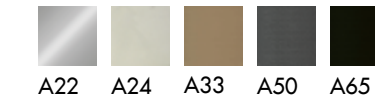

SUPACLPB

Clip de bord vertical - Base pour fixer les carreaux de 2 cm (3/4")



SUPL2 - SUPL3

Disque niveleur 2mm (3/32") et 3 mm (1/8")

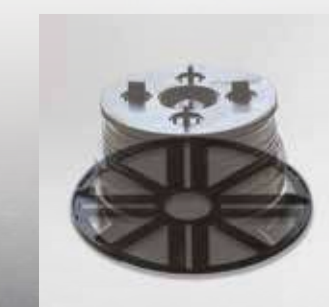

BSR

Profil d'arrêt pour carreaux de 2 cm (3/4")

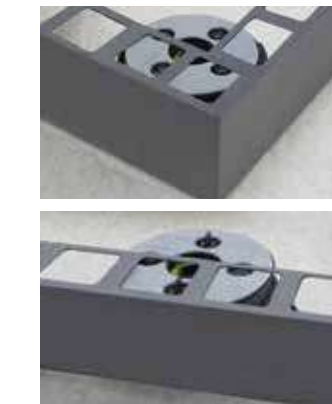

Finitions sur demande:

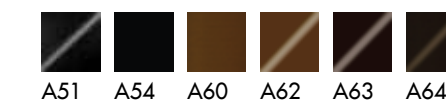
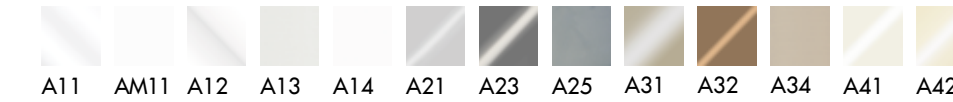

SUPACLPT

Clip de bord vertical - Tête pour fixer les carreaux de 2 cm (3/4")



SUPAR120

Rehausse de 120 mm



BST

Profil d'arrêt pour carreaux de 2 cm (3/4")



SUPATG

Tapis et protection du substrat



up+tec ground

up+tec ground est une série de plots pour la construction de planchers surélevés de hauteur réduite, pour extérieurs. Deux modèles de plots réglables de 10 (3/8") à 15 mm (9/16"), SUPT (pour joints 2mm - 3/32") ou SUPT4 (pour joints 4mm - 5/32"). La hauteur peut être augmentée grâce à l'accessoire SUPB (max 3) empilable (+ 5 mm - 3/16"). Le système est réglable manuellement sans clé de réglage.

